

Propriétaire/exploitant

Manuel

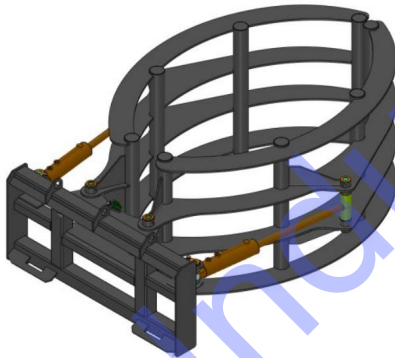

Conservez ce manuel pour référence ultérieure !



WARNING

Pour une utilisation en toute sécurité,
lisez ces règles et instructions
soigneusement pour éviter les
accidents qui pourraient entraîner la mort ou
Blessure grave.

AU PROPRIÉTAIRE/OPÉRATEUR DE CET OUTIL

Veuillez lire ce manuel avant de déballer ou d'utiliser cet accessoire pour la première fois. Ce manuel vous fournit les instructions nécessaires pour installer et utiliser votre achat en toute sécurité. Ne laissez personne utiliser cet accessoire sans avoir reçu au préalable les instructions nécessaires à son utilisation en toute sécurité.

MERCI!

Nous vous remercions sincèrement pour l'achat d'un accessoire hydraulique de qualité d'Incorporated. L'expérience produit est la pierre angulaire de notre entreprise, et notre objectif est de vous fournir un produit robuste qui vous apportera satisfaction et efficacité pendant des années.

Notre historique de clients satisfaits et satisfaits témoigne du souci de qualité et de la robustesse de conception que nous mettons dans chaque produit que nous construisons.

Ce manuel souligne l'importance d'une utilisation sécuritaire de votre équipement. Il est important que vous et tous les utilisateurs de cet outil vous familiarisiez avec les consignes d'utilisation, d'entretien et de sécurité qui y figurent, ainsi que dans le manuel accompagnant la chargeuse compacte qui l'alimente. Pour une utilisation sécuritaire, il est essentiel de faire preuve de bon sens.

Sincèrement,
Direction et employés

Table des matières

Exemples d'orientation.....	
Importance de la sécurité	
Conseils de formation à la sécurité des opérateurs.....	
Exigences relatives aux chargeuses compactes	
Déballage de votre envoi	
Utilisation de votre outil.....	
Connexion de l'accessoire au patin	
Diriger.....	
Visite préopérateur	
Inspection.....	
Commandes d'accessoires hydrauliques.....	
Avant d'utiliser l'accessoire,	
Première fois.....	
Se familiariser avec le	
Pièce jointe	
Avant de commencer	
Conseils de fixation.....	
Maintenir votre attachement	
Avant chaque utilisation.....	
Chaque semaine	
Après chaque saison	
Élimination des arêtes de coupe et	
Remplacement	
Système hydraulique.....	
Dépannage	
Garantie limitée.....	
Pensez à la sécurité au quotidien	

Exemples d'orientation

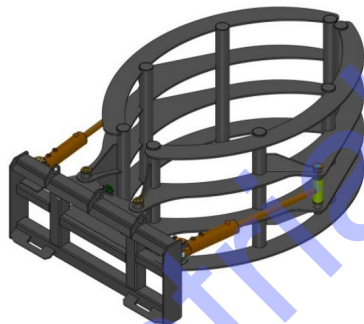

Importance de la sécurité

Les accidents peuvent être très coûteux pour les humains La vie et les biens. L'opérateur étant le principal dispositif de sécurité sur tous les types de véhicules ou d'équipements, il est important qu'il lise, apprenne et connaisse toutes les recommandations de sécurité relatives à ce produit. L'utilisateur est responsable envers sa famille, ses amis et ses collègues de l'utilisation sécuritaire de ce produit. Assurez-vous que toute personne qui utilise ou participe à l'utilisation ou à l'entretien de ce produit a lu et compris tous les éléments nécessaires à son utilisation en toute sécurité.

Cet accessoire comporte des pièces mobiles qui comportent des dangers supplémentaires.

Tout au long de ce manuel, vous trouverez des consignes de sécurité qu'il est très important de lire et de comprendre avant d'utiliser cet équipement.

Ces classifications vous alertent de situations potentiellement dangereuses pour vous ou les personnes à proximité. Lorsque vous voyez ces avertissements dans le manuel, lisez attentivement et suivez toutes les instructions et protégez les autres travailleurs du même danger.

 **DANGER** Cela entraînera
Décès ou blessure grave.

 **WARNING** Pourrait entraîner
Décès ou blessure grave.

 **CAUTION** Pourrait entraîner
Blessure mineure ou grave.

 **NOTICE** Sans rapport avec
Dommages corporels.

Sécurité de l'opérateur

Conseils de formation

Il est de la responsabilité de l'opérateur de cet accessoire de se familiariser avec son utilisation en toute sécurité. Outre la lecture de ce manuel, il est important que l'opérateur lise le manuel d'utilisation de la chargeuse et en respecte les instructions.
recommandations du fabricant !

 Avant de creuser dans une surface, contactez toujours la « Diggers Hotline » pour identifier les services publics souterrains afin d'éviter un accident qui pourrait entraîner la mort.
ou des blessures graves à l'opérateur ou à ses collègues.

 Avant de soulever, d'abaisser ou d'incliner l'accessoire, assurez-vous que la zone est libre de toute personne ou de tout objet.

 Les pièces des machines présentent parfois des bords tranchants. Portez des gants de travail lorsque vous les déplacez. Soyez toujours prudent à proximité des accessoires, car ils sont souvent très tranchants.

 N'utilisez jamais de drogues ou de boissons alcoolisées lors de l'utilisation ou de l'entretien de cet équipement.

 Portez toujours l'équipement de protection individuelle approprié lors de l'entretien ou de l'utilisation de cet équipement.
Ne jamais entretenir ou utiliser cet accessoire pieds nus, sandales ou autres chaussures légères.

 Utilisez toujours une protection oculaire pendant le fonctionnement.

 La vitesse tue ! Utilisez cet outil à une vitesse de travail sécuritaire.
Lors du transport de l'outil, maintenez une vitesse de sécurité pour éviter de perdre le contrôle de l'accessoire ou de l'amorce.

déménageur.

 Maintenez une distance suffisante entre l'outil et les objets (réseaux publics, souches d'arbres, gros rochers, bâtiments, etc.). Tout contact avec ces objets avec l'outil ou le moteur principal pourrait entraîner une perte de contrôle ou endommager l'outil ou les biens.

 Avant chaque utilisation de cet outil, vérifiez que tous les éléments de quincaillerie (boulons, écrous, goupilles, etc.) sont bien en place et bien serrés.

 Arrêtez le moteur de la chargeuse et serrez le frein pour éviter
mettre en œuvre le roulement vers l'avant ou vers l'arrière pendant que vous sortez du moteur principal.

 Rangez cet outil dans un endroit non fréquenté par les enfants.

 Ne laissez aucun passager sur cet accessoire. Tenez toute personne à l'écart de l'accessoire pendant son utilisation.



Remplacez toujours les autocollants de sécurité usés, déchirés ou manquants avant d'utiliser l'appareil.



N'utilisez jamais l'accessoire lorsque des personnes se trouvent à moins de 10 pieds (3 m) de la zone de travail.



Utiliser uniquement à la lumière du jour ou sous une lumière artificielle bien éclairée.



Si vous travaillez sur la voie publique, affichez un emblème de véhicule lent conformément aux réglementations de votre État et locales.

Allumez vos clignotants.

chargeuse compacte

Exigences

Votre accessoire hydraulique doit être connecté à une chargeuse compacte avec

Puissance et poids suffisants pour des résultats satisfaisants. Les chargeuses sur chenilles offrent une traction supérieure pour les applications au sol, tandis que les chargeuses sur pneus peuvent constituer la meilleure option pour les applications de manutention en surface.

La plaque de fixation de votre équipement hydraulique se connecte aux coupleurs de la plupart des grandes marques de chargeuses compactes. Ne modifiez pas la plaque de fixation de cet équipement pour l'adapter à des modèles de coupleurs plus anciens sur des machines plus anciennes. Contactez votre concessionnaire de chargeuses compactes pour obtenir un coupleur adapté à votre ancienne chargeuse.

Votre chargeuse compacte doit également être équipée d'un circuit auxiliaire disponible sur les bras de la chargeuse et contrôlé par un interrupteur, une pédale ou une poignée à l'intérieur de la cabine de la chargeuse compacte.

CAUTION

Assurez-vous que votre

La chargeuse est en bon état de fonctionnement. Suivez les instructions d'utilisation figurant dans le manuel.

accompagné votre chargeuse. Le non-respect de cette consigne pourrait entraîner des blessures mineures ou Blessure grave.

Déballer votre Expédition

Votre pièce jointe arrive du

assemblé en usine sur une palette en acier et ne nécessite aucun assemblage final avant utilisation.

CAUTION Imprudent

Le retrait des bandes d'expédition qui fixent l'outil à la palette peut entraîner des blessures mineures ou graves.

Éloignez toute personne présente et tenez-vous sur le côté lorsque vous coupez les bandes avec une paire de cisailles à tôle.

Utilisation de votre outil

Connexion de l'attache à chargeuse compacte

DANGER N'entrez jamais dans la zone située sous l'attelage ou toute partie de l'accessoire lorsqu'il est en position relevée afin d'éviter un accident pouvant entraîner la mort ou des blessures graves.

Vérifiez que les flexibles hydrauliques sont dégagés de l'avant de la plaque de fixation de l'accessoire et que la plaque de montage est exempte de saletés et de débris. Une fois dégagée, rapprochez la chargeuse de la plaque de fixation.

Inclinez l'attelage de la chargeuse compacte vers l'avant pour aligner le point d'attelage avec la partie supérieure de la plaque de fixation et soulevez légèrement l'attelage.



Raccordement du coupleur à l'accessoire

Lorsque le bord supérieur de l'attelage est bien en place dans la partie supérieure de la plaque d'attelage, faites pivoter la fonction d'inclinaison de la chargeuse vers l'arrière jusqu'à ce que la plaque de fixation soit à plat contre l'attelage. Verrouillez les leviers d'attelage. Remarque : si votre chargeuse est équipée d'un attelage à commande hydraulique, activez le verrouillage de l'attelage à ce stade.



NOTICE

Essayez toute saleté ou poussière des coupleurs hydrauliques à face plate mâles ou femelles avec un chiffon propre avant de fixer les tuyaux, afin d'empêcher les contaminants de pénétrer dans le système hydraulique.

Connectez les flexibles hydrauliques des accessoires aux coupleurs d'alimentation auxiliaire situés sur l'élévateur de votre chargeuse compacte bras.

Vérifiez la zone environnante pour détecter les passants et éloignez-les avant de démarrer la chargeuse compacte ou l'accessoire.

Avant d'utiliser l'accessoire, inspectez toujours visuellement et vérifiez que les goupilles de verrouillage du coupleur sont complètement engagées dans les fentes de verrouillage de la plaque de fixation.

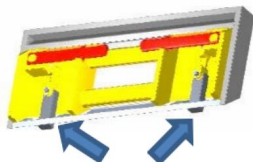

Vérifier l'engagement du verrouillage du coupleur

Inspection préliminaire avant l'opération

Avant chaque utilisation, il est important d'effectuer une courte inspection et certains entretiens sur votre accessoire hydraulique.

	Article
	Vérifiez que tous les boucliers et des gardes sont en place.
	Recherchez les boulons desserrés et resserrez-les si nécessaire.
	Vérifiez que tous les autocollants de sécurité sont en place et lisibles. Remplacez-les si nécessaire. nécessaire.
	Prenez soin de notre environnement. Réparez tout fuites hydrauliques.

Attachement hydraulique Contrôles

Votre accessoire hydraulique est conçu pour fonctionner à partir du système hydraulique auxiliaire de la chargeuse compacte par un interrupteur de commande, une pédale ou une poignée dans le Cabine de l'opérateur. Consultez le manuel d'utilisation de votre chargeuse compacte pour obtenir des instructions précises sur l'activation, l'inversion et la neutralisation du circuit auxiliaire.

Les fonctions de hauteur et d'inclinaison de l'accessoire sont actionnées à l'aide des poignées de commande ou des pédales situées dans la cabine. Consultez le manuel d'utilisation de votre chargeuse compacte pour obtenir des instructions précises concernant ces fonctions.

Votre chargeuse compacte peut être équipée d'une fonction « flottante » sur le circuit d'abaissement. En position flottante, l'accessoire épousera le contour de la chargeuse.

le sol travaillé. Consultez le manuel d'utilisation de votre chargeuse compacte pour instructions sur la façon d'utiliser le flotteur sur votre chargeuse compacte.

Si, lors de votre démarrage initial, vous constatez que la fonction hydraulique fonctionne dans le sens inverse de celui que vous préférez, vous pouvez modifier la position des raccords rapides sur les tuyaux de fixation pour remédier à votre problème.

Avant d'utiliser le Pièce jointe la première

Temps

⚠ WARNING Déplacer le l'attachement avec des personnes présentes dans la zone peut entraîner la mort ou des blessures graves. Blessure. Avant de déplacer l'accessoire ou la machine, assurez-vous toujours que personne ne se trouve à proximité.

NOTICE S'il s'agit de votre premier démarrage avec cet accessoire sur cette machine, vérifiez le niveau d'huile hydraulique de la chargeuse compacte et ajoutez de l'huile, si nécessaire, avant et après avoir effectué les étapes 1 et 2 ci-dessous.

Après avoir démarré la chargeuse compacte, soulevez l'accessoire à 10 po (254 mm) de la surface du sol :

1. Le régime moteur de la chargeuse étant juste au-dessus du ralenti, actionnez lentement le circuit hydraulique auxiliaire vers le vérin de l'accessoire jusqu'à ce que la fonction soit activée. Inversez le sens de rotation du circuit hydraulique jusqu'à ce que la fonction soit activée. Répétez l'opération deux fois de plus pour purger l'air du système.
2. Abaissez l'accessoire jusqu'au sol, éteignez le moteur de la chargeuse et sortez du compartiment de l'opérateur.

3. Vérifiez le niveau d'huile hydraulique de la chargeuse compacte et ajoutez de l'huile si nécessaire.
4. Inspectez l'accessoire
Vérifiez la plomberie hydraulique pour détecter toute fuite visible. Corrigez-les fuites avant de continuer.

Se familiariser avec l'attachement

⚠ DANGER N'utilisez jamais l'accessoire lorsque des personnes se trouvent à moins de 10 pi (3 m) de votre zone de travail.

⚠ CAUTION Soyez prudent lorsque Fonctionnement sur des sols irréguliers. Un retournement de la machine peut entraîner des blessures légères ou graves. Portez toujours votre ceinture de sécurité lorsque vous utilisez ce type de machine.

Avant de démarrer le moteur avec cet accessoire connecté au patin diriger, assurez-vous que vous connaissez et êtes à l'aise avec le fonctionnement de la commande hydraulique auxiliaire comme indiqué dans les sections précédentes de ce manuel et que dans le Manuel du propriétaire de la chargeuse compacte.

Lors de l'utilisation de cet accessoire, réglez la commande d'accélérateur de la chargeuse à une vitesse permettant d'obtenir le débit requis pour l'accessoire et les autres fonctions de la chargeuse. Si la chargeuse est équipée d'une pédale d'accélérateur, utilisez-la pour contrôler le régime moteur et la puissance délivrée à l'accessoire. Consultez le manuel de votre chargeuse ou contactez votre concessionnaire pour plus d'informations. de l'aide, si nécessaire.

Pour commencer, apprenez à quoi ressemble la pièce jointe dans un niveau Position assise dans la chargeuse. Savoir à quoi ressemble un outil de niveau vous aidera à utiliser vos accessoires.

La vitesse de déplacement correcte pour l'utilisation de cet accessoire dépend de l'application et des conditions. Elle peut généralement être mesurée au toucher et au son, et dépend de la densité du matériau. Si le moteur de la chargeuse cale à cause d'une sollicitation trop importante de l'accessoire, il sera nécessaire d'augmenter ou de diminuer légèrement la charge jusqu'à ce que la puissance de la machine puisse surmonter la charge du matériau.

pièce jointe.

Avant de commencer

⚠ WARNING

Avant de creuser

dans une surface, contactez toujours le « Diggers Hotline » pour identifier les services publics souterrains afin d'éviter un accident pouvant entraîner la mort ou Blessure grave à l'opérateur ou à ses collègues.

⚠ WARNING

Exposition à

La poussière de silice cristalline, ainsi que d'autres poussières dangereuses, peut provoquer des maladies respiratoires graves, voire mortelles. Il est recommandé d'utiliser des suppression, collecte des poussières et, si nécessaire, équipement de protection individuelle pendant le fonctionnement de tout accessoire susceptible de générer un niveau élevé de poussière.

Inspectez la zone à travailler et assurez-vous qu'elle est exempte de tout service public, de rochers, de poteaux de clôture ou de tout autre objet que vous ne souhaitez pas déplacer.

Déterminez un modèle de cycle de service sûr et efficace avant le début du travail.

Conseils d'attachement

⚠ CAUTION

N'utilisez jamais cet

accessoire lorsque des personnes se trouvent à proximité de la zone de travail, ce qui pourrait entraîner des blessures mineures ou graves.

par contact avec la machine, l'accessoire ou des débris volants.

1. Inspectez toujours la zone de travail

Avant de commencer le travail. Repérez et marquez les services publics, poteaux en acier, rochers ou tout autre objet susceptible d'endommager la lame pendant le travail. Ne présumez jamais que la zone de travail est sûre et ne négligez jamais l'inspection avant le début des travaux.

2. Travaillez à un rythme lent et sûr

vitesse qui vous permettra de surveiller la zone devant et derrière le accessoire et chargeur. Depuis environ

Si vous effectuez la moitié de votre cycle de conduite en marche arrière, regardez derrière vous et/ou utilisez vos rétroviseurs lorsque vous reculez. Vérifiez le bon fonctionnement de votre alarme de recul pour avertir les autres lorsque vous reculez, mais ne pensez jamais qu'elle remplace votre responsabilité.

Vérifiez visuellement ce qu'il y a derrière vous.

3. Le contrôle de l'accessoire est essentiel pour

obtenir une coupe nette et régulière. Une surcharge de l'accessoire ne fera que faire patiner les chenilles ou les pneus et créer des ornières indésirables.

Surcharger l'accessoire nécessitera également de le relever pour soulager la résistance du matériau. En levant l'accessoire, vous créez une surface non plane qui

augmente à mesure que l'avant du moteur principal se déplace sur la montée du surface du sol.

4. Si vous soulevez une charge trop lourde avec votre accessoire, vous risquez de soulever l'arrière de votre chargeuse compacte et de réduire davantage la puissance de traction disponible pour déplacer la charge.

5. Avant de commencer votre transfert

mouvement avec l'accessoire, arrêtez la chargeuse compacte et effectuez les dernières

réglages de l'accessoire en termes de hauteur et d'inclinaison.

6. Lorsque vous ramassez un objet avec

la palourde, centrez votre charge sur l'attache. Estimez la charge

centre et choisissez-le en conséquence. Si la charge semble déséquilibrée lorsque

Vous le soulevez, repositionnez votre grappin et réessayez. Une charge déséquilibrée pourrait perturber votre chargeuse.

7. Après avoir chargé l'accessoire et serré les bras sur la charge, faites reculer l'accessoire et resserrez la pression des bras de serrage. En faisant reculer l'accessoire, la charge se stabilisera et nécessitera une pression de serrage supplémentaire pour la fixer.

charger.

 **WARNING** Utiliser l'extrême

Soyez prudent lorsque vous travaillez à proximité de lignes électriques basses. Ne soulevez pas l'accessoire dans une zone

là où il y a des lignes électriques basses

pour prévenir un accident qui pourrait entraîner la mort ou des blessures graves.

8. Gardez vos distances avec tout type de service public, qu'il soit souterrain ou aérien.

9. Nettoyez toujours le système de nettoyage rapide.

Débranchez les raccords avant de les connecter à la chargeuse. Utilisez des capuchons en plastique ou en métal pour protéger les extrémités lorsqu'elles ne sont pas utilisées. Rangez les flexibles à déconnexion rapide dans l'accessoire, à l'abri de la saleté et des passages de véhicules.

10. (Arracheur d'arbres/poteaux) Ne pas

Ne surchargez pas la chargeuse ou l'accessoire. Choisissez soigneusement

les arbres à abattre avec cet accessoire.

Entretien votre Pièce jointe

Avant chaque utilisation

Vérifiez que toutes les fixations (écrous, boulons, goupilles, goupilles) sont à leur place et bien serrées.

Inspectez et remplacez tous les autocollants de sécurité usés, déchirés ou manquants.

Recherchez l'emplacement des fuites d'huile et réparez-les.

Lubrifiez tous les joints pivotants avec de la graisse au lithium n° 2.

Chaque semaine

Vérifiez l'état du tranchant et/ou des pointes des dents (le cas échéant). Commandez des pièces si le tranchant ou les pointes sont usés et remplacez-les dès que possible.

Après chaque saison

Inspectez l'outil pour détecter toute pièce desserrée ou usée qui pourrait devoir être remplacée avant la saison suivante.

Inspecter visuellement le tranchant (le cas échéant). Remplacer si nécessaire.

Nettoyez, poncez et repeignez toute zone usée ou rayée pour éviter toute nouvelle rouille. Utilisez une peinture pour outillage disponible dans votre quincaillerie ou magasin de bricolage.

Remplacez tous les autocollants d'avertissement perdus ou endommagés.

Rangez votre outil dans un abri ou couvrez-le d'une bâche imperméable pour le protéger des intempéries. Rangez-le dans un endroit non fréquenté par les enfants.

Retrait et remplacement des arêtes de coupe

⚠ WARNING Pour éviter un accident pouvant entraîner la mort ou des blessures graves, ne vous trouvez jamais dans une position où une partie du corps se trouve sous une lame ou un cadre non soutenu lors de l'entretien de cet accessoire.

⚠ WARNING Des poussières dangereuses peuvent être générées si des surfaces peintes sont chauffées ou soudées, ce qui peut entraîner la mort ou des blessures graves. Retirez la peinture avant de souder et effectuez toujours les réparations dans un endroit bien aéré et portez un masque respiratoire homologué.

⚠ CAUTION Les lames tranchantes peuvent être très lourdes et causer des blessures légères ou graves en cas de mauvaise manipulation. Portez toujours des gants et des chaussures de protection.

1. Le remplacement des bords de coupe soudés n'est pas une tâche pour la plupart des opérateurs de machines et doit être confié à un atelier de soudage qui possède l'équipement, les connaissances et l'expérience appropriés.
2. Des tranchants de rechange sont disponibles chez nous.

Système hydraulique

⚠ WARNING Un léger filet d'huile provenant d'une fuite microscopique pourrait pénétrer votre peau en cas de contact. Pour éviter tout accident pouvant entraîner la mort ou des blessures graves, n'utilisez jamais vos mains ou d'autres parties du corps pour localiser une fuite hydraulique.

NOTICE Relâchez toujours la pression du système hydraulique des circuits hydrauliques avant de retirer l'accessoire ou d'effectuer toute intervention d'entretien du système hydraulique.

Dépannage

Si vous avez suivi toutes les directives répertoriées dans la section Maintenance de ce manuel et que vous ne parvenez pas à résoudre les problèmes de fonctionnement de votre accessoire, contactez-nous pour obtenir des informations sur la réparation.

Grappin à balles de foin

Numéro de modèle : 003-052-85-001A

Le grappin à balles de foin permet de ramasser les balles en toute sécurité et de les transporter sur la ferme ou sur le chantier. Il constitue une excellente alternative aux piques à balles. Cet accessoire consomme très peu de litres par minute et se fixe à n'importe quelle chargeuse compacte ou tracteur grâce à son support universel.



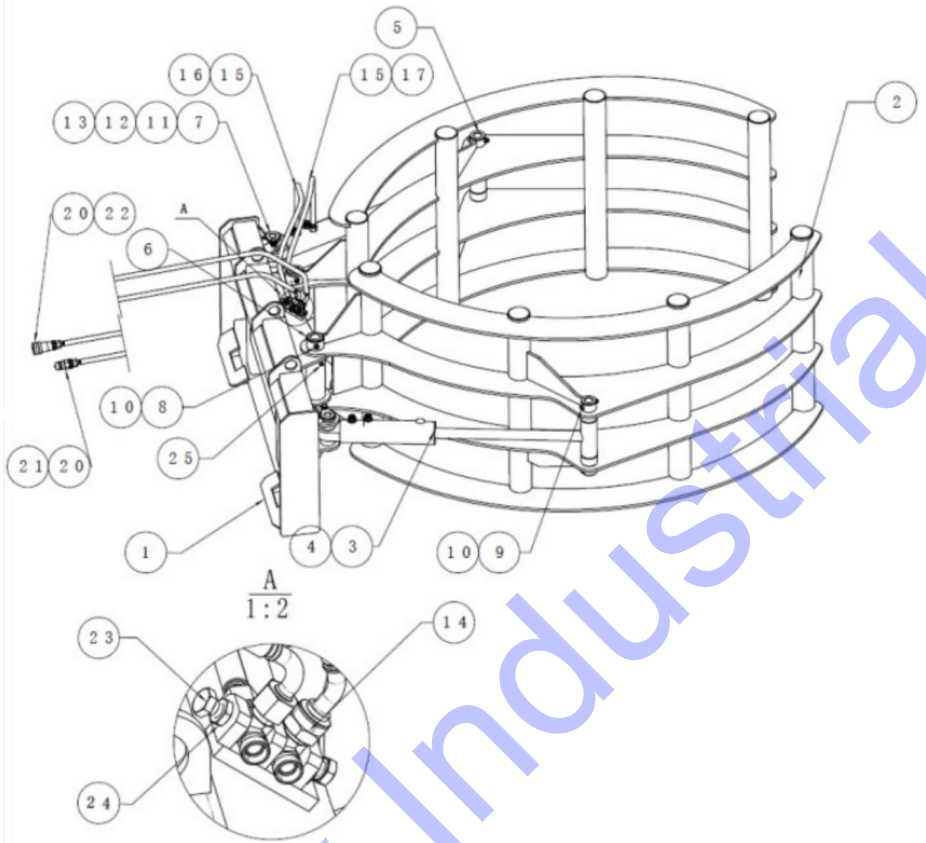

Paramètres structurels

003-052-85-001A	
Longueur	77 pouces
Largeur	54 pouces
Hauteur	30 pouces
Poids total	326 kg

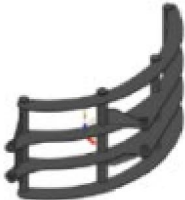

Liste des composants

Photo	Nombre	Nom	Quanté	Poids (KG)
	1#	Base du masque des diapositives	1	72

	2#	bras gauche	2	216
	Cylindre hydraulique 3#, 4#		2	28
	5#	Broche 1	2	4,6
	6#	Broche 2	2	6
	7#	Broche 3	1	0,8
	8#	Boulon	4	
	9#	Boulon	4	
	10#	Noix	8	
	11#	Tapis plat	2	
	12#	Rondelle élastique	2	
	13#	Boulon	3	
	14#	Raccord en T mâle de type virole	2	
	15#	Connecteur droit	2	
	16#, 17#	Ensemble de tuyaux	4	
	18#, 19# 20#	Ensemble de tuyaux	2	
		Embouts droits	2	
	21#, 22#	Raccord rapide	1	
	23#	Boulon	1	
	24#	Noix	2	
	25#	Directement Huile remplie sous pression Tasse	2	

Croquis 3D

Grappin à balles de foin

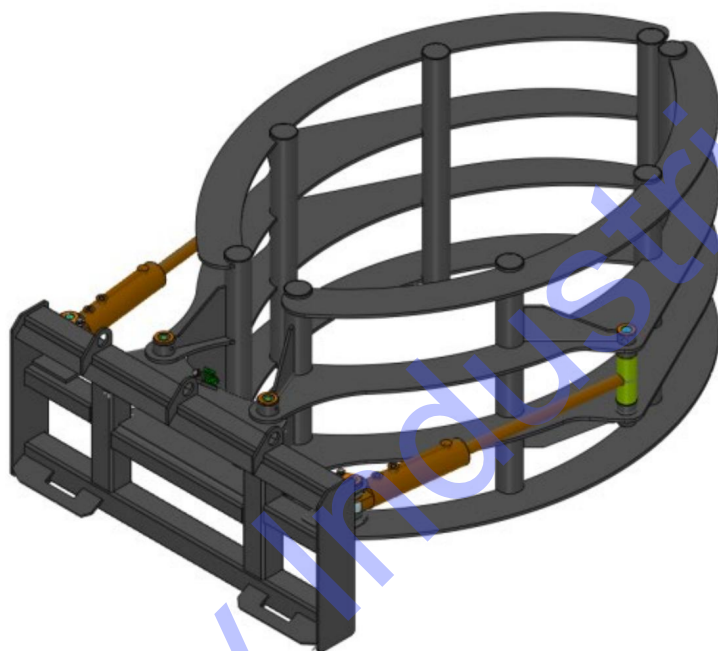

DITES D'ABORD